

プロジェクター

取扱説明書 保証書付き

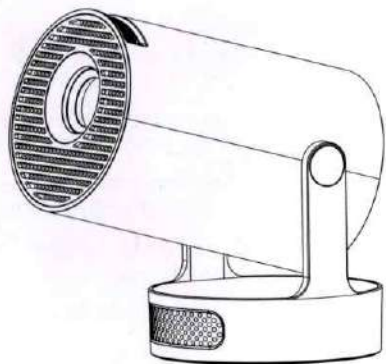

このたびは、プロジェクターをお買い上げいただき、誠にありがとうございました。この説明書をよくお読みいただき、正しいご使用ください。また、必要な時にはすぐに取り出せるように、大切に保管してください。

注意

ご使用前にこのマニュアルをよくお読みになり、今後の参考のために保管してください。

1. プロジェクターは防塵または防水ではありません。
2. 火災や感電のリスクを軽減するため、プロジェクターを雨や霧にさらさないでください。
3. オリジナルの電源アダプターを使用してください。プロジェクターは指定された定格電源で動作します。
4. プロジェクターの動作中は、レンズを直接見ないでください。強い光が目には障き、軽い痛みを引き起こします。子供は大人の監督下でプロジェクターを使用する必要があります。
5. プロジェクターの通気口を覆わないでください。熱が蓄積するとプロジェクターの寿命が短くなり、危険が生じます。
6. プロジェクターの通気口を定期的に清掃してください。ほこりにより冷却が故障する可能性があります。
7. 油っぽい、湿気のある、ほこりっぽい、または種の多い環境でプロジェクターを使用しないでください。油や化学物質は故障の原因になります。
8. 取り付け時および使用時には取り扱いに十分注意し、耐衝撃性に注意してください。
9. プロジェクターを長時間使用しない場合は、電源を切ってください。
10. 専門家以外の方がプロジェクターを自分で分解、点検、修理することは禁止されています。

構造の説明

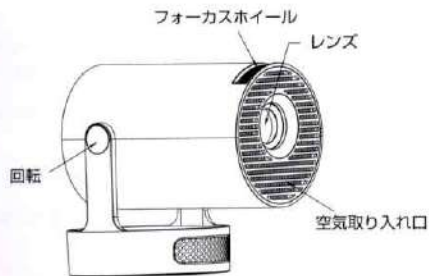
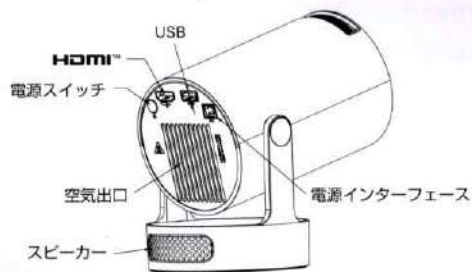

リモコンの機能

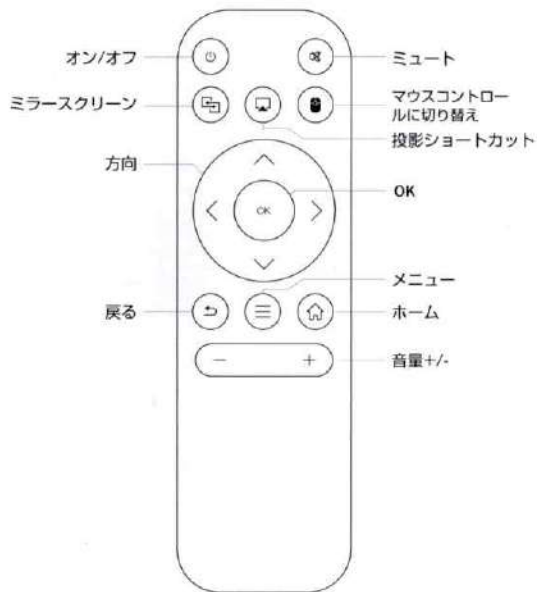

App Store

App Storeでは、ワンクリックでアプリケーションをインストールでき、インストール後すぐに使用できます。



設定

ネットワーク設定、Bluetooth設定、投影設定、言語、アプリ管理、日付と時刻、その他の設定、システム情報。



ネットワーク設定

設定-ネットワーク設定-ワイヤレスネットワーク-WiFiスイッチ「オン」、目的のWiFi IDを選択し、パスワードを入力してインターネットに接続します。

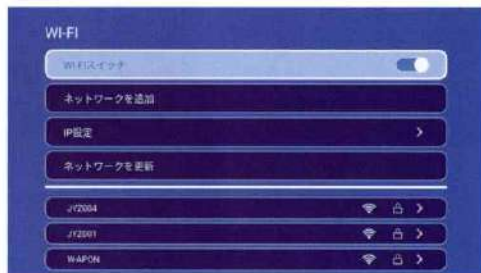

Bluetooth設定

Bluetoothスイッチ「オン」、デバイスの更新をクリックし、ペアリングする対象デバイスを選択します。

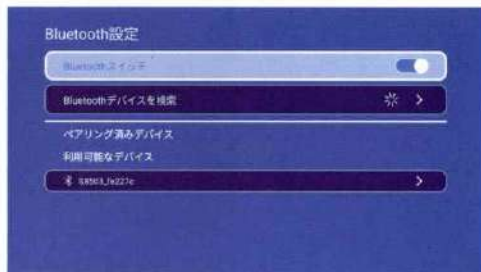

投影設定

投影設定 - 投影モード、デジタルズーム、数値スケール、自動台形補正、初期角度補正手動台形補正、台形矯正をリセット。

デジタルズーム：数字が大きくなるほど、投影される画像は小さくなります。

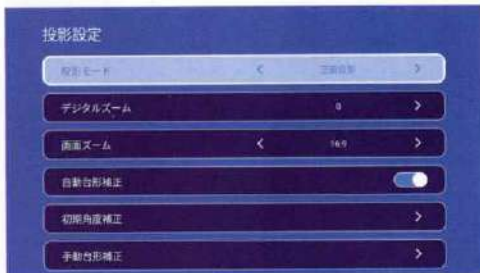

言語とキーボード設定

言語設定-切り替えたい言語を選択 - 確認

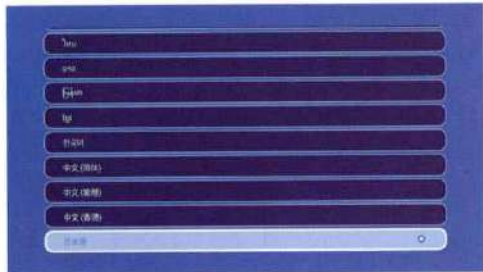
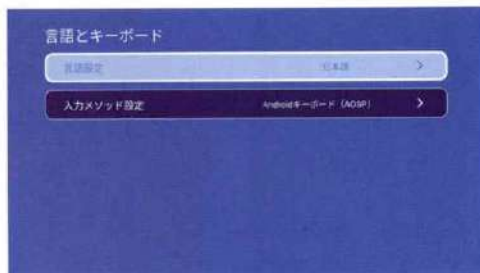

アプリ設定-アプリセレクト-クリーン-音楽画面ミラーリング-画面ミラーリング-OfficeSuite-Play ストア

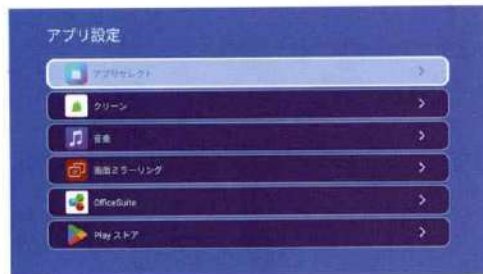

日付と時刻の設定

設定 - 日付と時刻の設定、自動時間、日付、時刻、タイムゾーン、24時間形式を使用します。

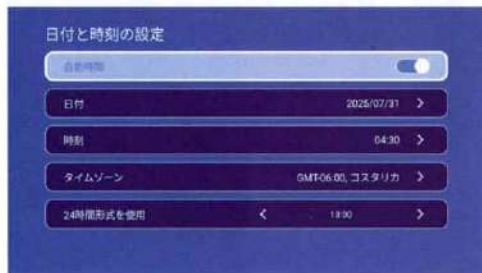

その他の設定

その他の設定-ボタン音、スクリーンセーバー、タイマーシャットダウン、工場出荷時設定にリセット。



スクリーンセーバー

設定 - その他の設定 - スクリーンセーバー、スクリーンセーバー時間設定 (操作や再生をせずに設定した時間に投影がスクリーンセーバーモードになります)、スクリーンセーバーモードは電源ボタンを押すことで解除できます。

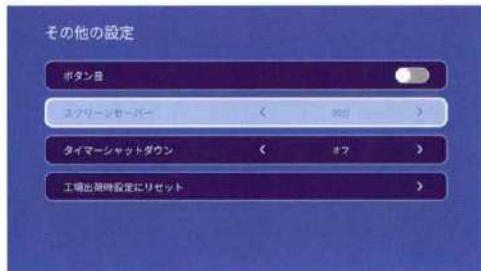

HDMI投影

他のデバイスをHDMI経由でプロジェクターに接続し、プロジェクターのHDMIオプションを選択して投影を開始します。



USB投影

USB をプロジェクターに挿入し、ファイルマネージャーのUSB オプションを選択して投影を開始します。

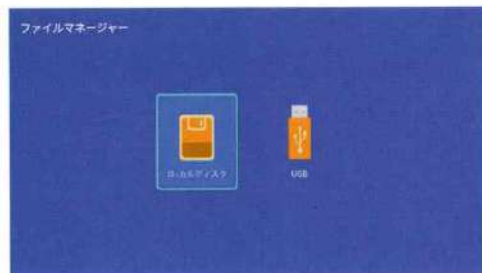

投影方法

注意：使用前にレンズのフィルムを剥がしてください。

Android デバイス (電話、パッドなど) がこれらのデバイスと同じローカルワイヤレス LAN にあることを確認します。



投影方法

注意：使用前にレンズのフィルムを剥がしてください。

Android デバイス (電話、パッドなど) がこれらのデバイスと同じローカルワイヤレス LAN にあることを確認します。



1:Android ワイヤレス

携帯電話とプロジェクターは同じ無線ネットワークに接続されています。プログラムを携帯電話にダウンロードします:<https://transcreen.app>。(携帯電話の機種別に対応プログラムをダウンロードしてください)プログラム (transcreen) を開き、対応するプロジェクター名 (HY300 ultra) を検索します。[ミラー開始]をクリックします。

機能説明:

写真: 投影したい画像を選択してください。

オーディオ&ビデオ: 投影したいオーディオとビデオを選択します。

ファイル: 投影したいファイルを選択してください。

ミラー制御: 携帯電話制御プロジェクター。

リモート: 代替リモコン。



2:Androidミラーリング



3:画面ミラーリング



4: Android 有線接続



5: Apple有線接続



Switch投影

電源コードをSwitchに接続します - Switch をボックスの中に入れます - HDMIをプロジェクターに接続します - プロジェクターをオンにしてDMH1を押します。

安全に関する指示

- プロジェクターの操作とメンテナンスに関する重要な情報に注意してください。問題を回避するために、この情報を注意深くお読みください。安全に関する指示に従うと、プロジェクターの寿命が延びます。
- 設置および修理サービスについては、資格のある担当者に相談してください。また、損傷した配線、アクセサリ、その他の周辺機器は使用しないでください。
- プロジェクターは、可燃性、爆発性、強力な電磁干渉（大型レーダーステーション、発電所、変電所など）や強い周囲光（直射日光を避ける）などから遠ざけてください。
- プロジェクターの通気口を覆わないでください。
- オリジナルの電源アダプターを使用してください。
- プロジェクターの過熱を防ぐため、十分な換気を保ち、通気口が覆われていないことを確認してください。
- プロジェクターが作動しているときは、レンズを直接見ないでください。強い光が目当たって軽い痛みを感じることがあります。
- 電源コードを曲げたり引きずったりしないでください。
- 電源コードをプロジェクターや重いものの下に置かないでください。• 電源コードに他の柔らかい素材を被せないでください。
- 電源コードを加熱しないでください。
- 濡れた手で電源アダプターに触れないでください。

保証書

お客様へ

このたびは、プロジェクターをお買い上げいただき、誠にありがとうございました。

購入日から3年以内に、製品について何か問題があったり、不満な点があったりすると、弊社は無料の交換や返金(返品不要)を提供できますので、ご遠慮なくで弊社にご連絡ください。24時間以内にご返事いたします。

品名	プロジェクター		
保証期間	ご購入日から3年以内		
お買い上げ日	年 月 日		
お客様	ご住所	様	
	お名前		
	電話番号	()
販売店	店名		
	電話番号		
		()